



SPO

SERIE SPO "SINGLE-POINT" WÄGEZELLEN



Wägezellen für exzentrische Lasten, geeignet für eichpflichtige Waagen (CE-M) mit einer Wägezelle; max. Plattformgröße 300x300 mm.

NENNLASTEN (kg): 3, 5, 10, 15, 20, 30, 40.

OIML R60. Genauigkeitsklasse **C3**.

Aluminium-Legierung. Schutzart **IP67**.

Die ideale Lösung für
**fortschrittliche industrielle
Anwendungen**

HAUPTDATEN

- GENAUIGKEITSKLASSE C3
- KOMPENSATION EXZENTRISCHER LAST
- KONSTRUKTION: ALUMINIUM-LEGIERUNG
- SCHUTZART IP67
- NENNLASTEN VON 3 BIS 40 kg
- FÜR PLATTFORMEN BIS 300 X 300 mm
- ABGESCHIRMTES VERBINDUNGSKABEL
- OIML – ZERTIFIKAT ERHÄTLICH AUF ANFRAGE
- PRÜFSCHHEIN ERHÄTLICH AUF ANFRAGE

TECHNISCHE DATEN

- Mindestteilungswert der Wägezelle: $E_{max} / 15.000$
- Maximal zulässige Anzahl der Teilungswerte: $n_{LC} = 3000$
- Ausgangswert (Nennkennwert): $2mV/V \pm 10\%$
- Temperatur-Koeffizient des Nullpunktes: $0,01\% FS/10K$
- Temperatur-Koeffizient des Kennwertes (Wägebereich): $0,001\% FS/10K$
- Nenn-Temperaturbereich: $-10^{\circ}C/+40^{\circ}C$
- Gebrauchs-Temperaturbereich: $-10^{\circ}C/+50^{\circ}C$
- Kriech-Fehler nach 30 Minuten: $0,01\% v.E.$
- Maximale Speisespannung: 15 VDC
- Eingangs-Widerstand: $300..500 \text{ Ohm}$
- Ausgangs-Widerstand: $300..500 \text{ Ohm}$
- Isolations-Widerstand: $> 2000 \text{ MOhm}$
- Zulässige Grenzlast: $150\% v.E.$
- Zulässige Bruchlast: $300\% v.E.$
- Kabel 4-adrig (geschirmt), 40 cm lang, Durchmesser 3,2 mm

ATEX-Version

- Mit Zertifikat CCATEX ist die Wägezelle geeignet zum Einsatz in explosionsgefährdeten Bereichen. Kennzeichnung:
ATEX II 1G Ex ia IIC T6 (Ta $-20^{\circ}C/+40^{\circ}C$) TX (Ta $-20^{\circ}C/+65^{\circ}C$) Ga
ATEX II 1D Ex ta IIIC TX $^{\circ}C$ (Ta $-20^{\circ}C/+40^{\circ}C$) TX $^{\circ}C$ (Ta $-20^{\circ}C/+65^{\circ}C$) Da IP65.
Das Zertifikat enthält ein Handbuch und die CE ATEX Konformitätserklärung (in EN, DE, FR und IT erhältlich).
- ACHTUNG: Das Zertifikat gilt für eine Wägezelle. Für Systeme mit mehreren Wägezellen muss für jede Wägezelle ein Zertifikat bestellt werden.

BEISPIEL 1

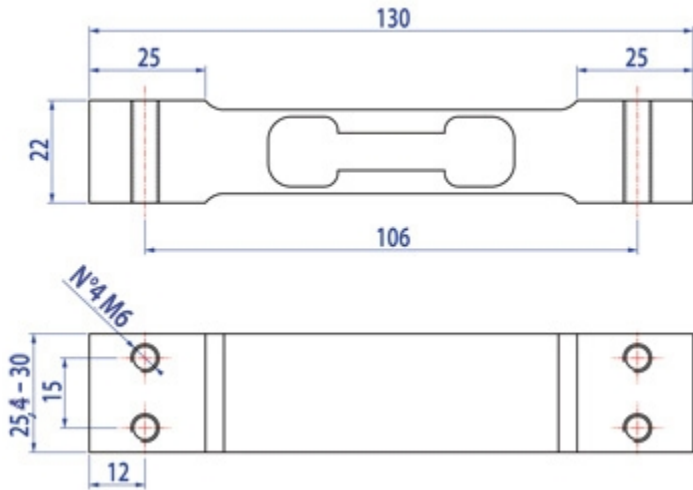







Ambessungen (mm)

Kabel Belegung	
Farbe	Funktion
GELB	MASSE
WEISS	OUTPUT +
BLAU	INPUT +
ROT	OUTPUT -
SCHWARZ	INPUT -

VERSIONEN

Verfügbare Versionen

Codice	Piatto Max (mm)	Max (kg)
SPO3 	150x150	3
SPO5 	300x300	5
SPO10 	300x300	10
SPO15 	300x300	15
SPO20 	300x300	20
SPO30 	300x300	30
SPO40 	300x300	40



OMEGA GMBH
BERGSTRASSE 47 - 49401 - DAMME - GERMANY
Tel. (0 44 47) 96 94 63 - 0
Fax. (0 44 47) 96 94 63 - 0
E-mail info@omega-waagen.de
Web www.omega-waagen.de